





Fjernbetjening TP4/TP4i og TP41/TP41i

Modtager programmeres til sender

TP4/TP4i:

Ved programmering må der ikke være tændt for varmen. Rækkefølgen skal overholdes:

- Klokkeslæt indstilles.
- Tændingen slås til (kl. 15).
- Tryk på tast  og hold den nede, klokkeslæt slukkes og  blinker. Tryk nu på en af de to sendertaster  eller  på senderen. Registreres senderen, går blinksignalet over til at blive et permanent signal.

Nu er modtageren programmeret til denne sender, og varmen kan tændes og slukkes fjernbetjent med denne sender.

Op til 4 sendere kan programmeres på samme måde til en modtager.

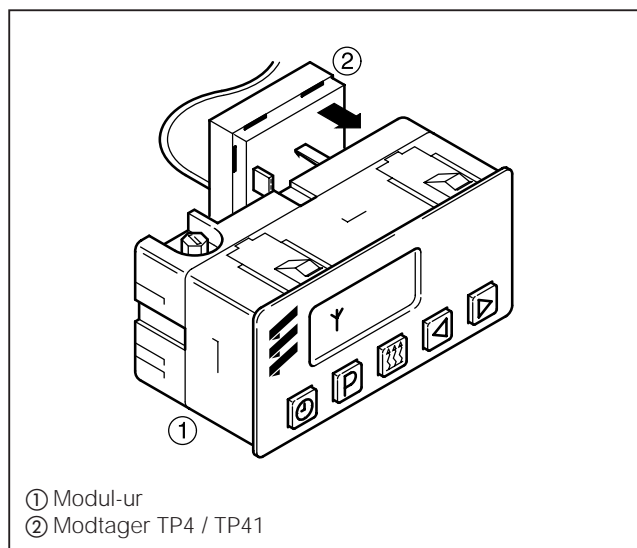

TP41 / TP41i:

Modtageren er enten indbygget i forbindelse med en tast eller med miniuret. Programmeringen af senderen er afhængig heraf. Ved programmering må varmeren ikke være tændt.

Op til 4 sendere kan programmeres på samme måde til en modtager.

Programmering i forbindelse med tast ①:

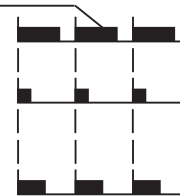

- Tryk kort på tasten (tasten lyser konstant),
- tryk inden for 3 sek. på tasten  på senderen. Hvis senderen registreres af modtageren, blinker tasten regelmæssigt og lyser efter 30 sek. konstant; hermed er en varmetid på 60 min. indstillet (grundindstilling).
- Så længe tasten blinker (30 sek.), kan varmetiden ændres:
 - tryk en gang 120 min. = lang blinken
 - tryk endnu en gang 30 min. = kort blinken
 - tryk endnu en gang (grundindstilling) 60 min. = regelmæssig blinken

Lysperiode



Når tastens blinksignal slukker, er modtageren programmeret til denne sender, og varmeren kan tændes og slukkes fjernbetjent.

Programmering i forbindelse med miniur ②:

- Klokkeslæt indstilles (se »Miniur«)
- Tryk på tast  (miniur) og hold tasten nede,
- tryk derefter på tast  (miniur), klokkeslæt på display slukker, 2 vandrette linier blinker (– –). Tryk nu på tast  (sender); hvis senderen registreres, går blinksignalet igen over til normal visning af klokkeslæt.

Dermed er modtageren programmeret til denne sender, og varmeren kan tændes og slukkes fjernbetjent.

- Varmetidsindstilling på 10 - 120 min., se brugsanvisning »Miniur«.

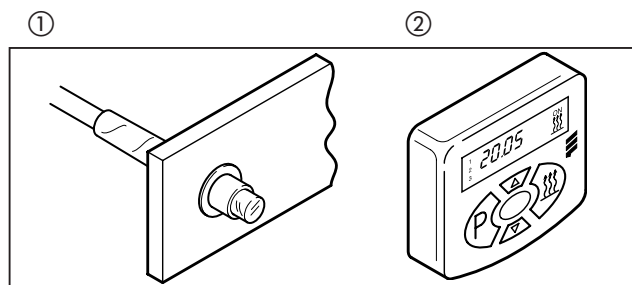



Driftsvejledning sender TP4 / TP4i og TP41 / TP41i

Senderens impulser har en rækkevidde i frit terræn (direkte synsforbindelse) på over 1.000 m (TP4 / TP41) og 600 m (TP4i / TP41i). Ydre støjpåvirkning, lokale forhold og tæt bebyggelse i det omgivende terræn nedsætter rækkevidden.

Tænd for varmeren fjernbetjent med sender

Tryk kort på øverste tast  (sender) (signalvisning ca. 3-4 sekunder).

Der er nu tændt for varmeren, der er i drift, så længe som varmetiden blev programmeret på modtageren. Derefter slukkes der automatisk for varmeren.

Sluk »tidligere« for varmeren fjernbetjent med sender

Tryk på den nederste tast  (sender) (signalvisning ca. 3-4 sekunder).

Varmeren kan også slukkes og tændes på tasten eller miniuret (uafhængigt af senderen).

Vigtigt!

Efter spændingssvigt er en komplet omprogrammering af senderen til modtageren samt i givet fald ny indstilling af miniuret / moduluret nødvendig.

Tekniske data

Sender

Frekvens: 434 MHz / FM-modulation

Driftsspænding: 4,5 volt

Rækkevidde i frit terræn

TP4 / TP41: > 1000 m

TP4i / TP41i: > 600 m

Modtager

Frekvens: 434 MHz / FM-modulation

Spændingsforsyning:

12 / 24 volt via modulur

Senderen mål med antenne

114 x 50 x 24 mm (l x b x h)

Isætning af batterier:

Tryk med en tynd genstand i den ca. 1 mm store åbning på undersiden af senderen ①.

Batterirummet kan åbnes ②.

Batterier sættes i ③.

